

## **Veelement Stam Robinia**

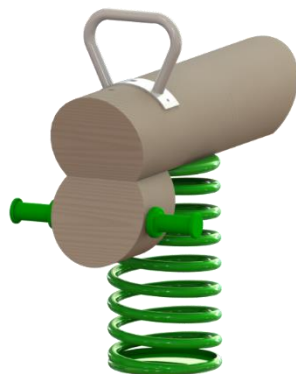







Foto's en afbeeldingen kunnen afwijken van de leverantie. Deze zijn auteursrechtelijk beschermd en bedoelt ter indicatieve weergave.

**Artikelnr.:** 5036R  
**Typegoedkeuringsnr.:** 069880TF\_20230725  
**Normeringen:** NEN-EN 1176-77

### **Omschrijving**

Robinia hardhouten veelement in de basisuitvoering stam. Een eenvoudige en natuurlijke uitvoering van het 'klassieke' veelement, waarbij kinderen door op en neer te veren het sensorische spel ervaren. Dit is een speeltoestel wat geschikt is voor vooral de aller kleinste die nog echt genieten van het prikkelen van de sensoren en voelen van de beweging. Daarnaast ook geschikt voor iets oudere kinderen met een ontwikkelingsachterstand.

### **Kenmerken**

	Leeftijd	vanaf 1,5 tot 6 jaar
	Lengte x breedte x hoogte	80 x 40 x 80cm
	Maximale valhoogte	<100cm
	Minimale valzone	280 x 240cm
	Mindervalide geschikt	Nee
	Gewicht	< 50 kg

### **Speelfuncties**

Wippen & veren



**Valzone & afmetingen**

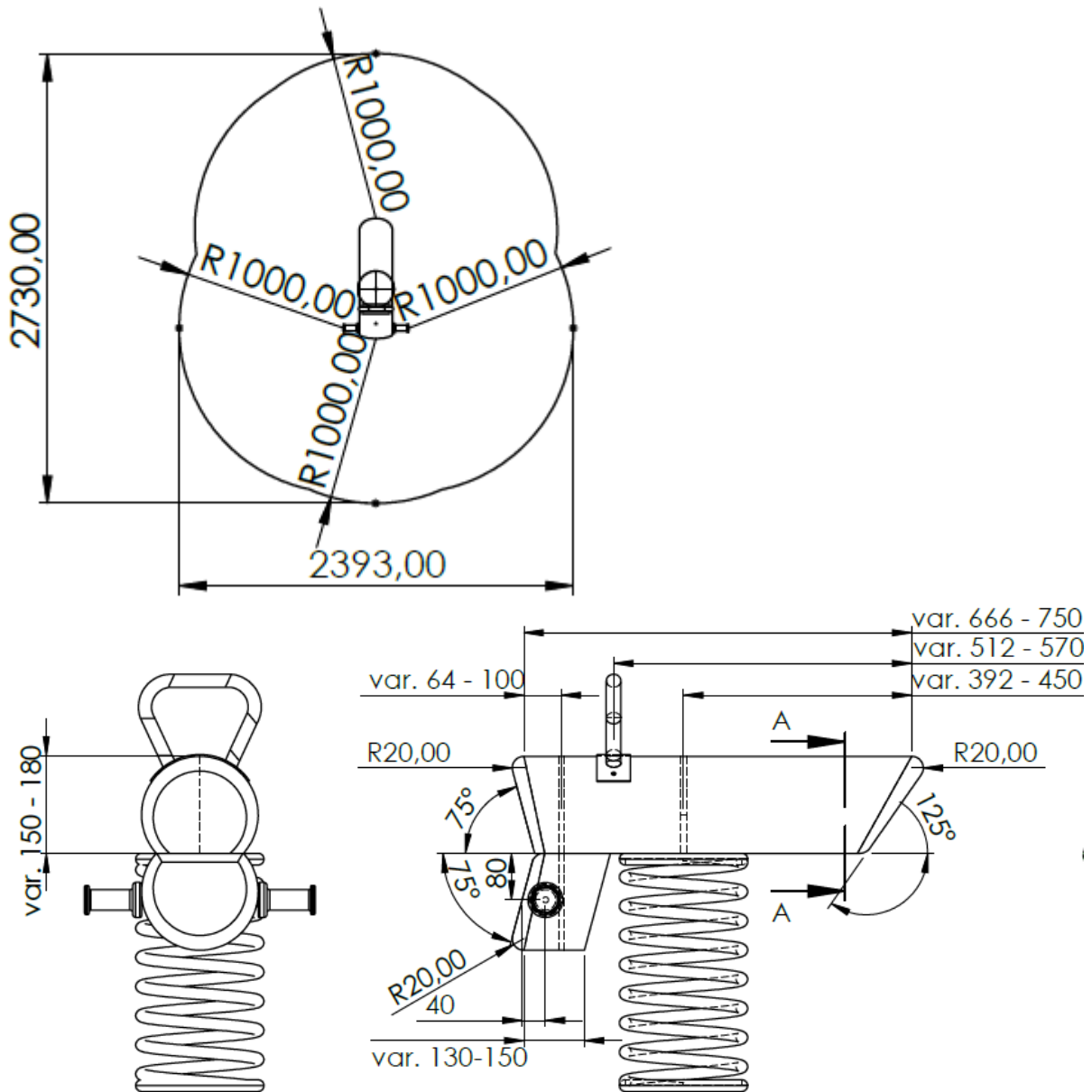

**Materialen**

Zitstam:	Robinia hardhout
Veer:	Gepoedercoat staal
Grondverankering:	Gegalvaniseerd staal
Handvat:	Rvs
Voetsteunen:	Kunststof

*Bovenstaande tekeningen geven de technische uitvoering weer en kunnen zonder voorafgaande kennisgeving worden gewijzigd.*



## Ondergronden

### Product specifieke informatie

Valdemping	Geschikt voor een valhoogte van minimaal 100cm
Oppervlakte ondergrond	Ca. 5,65m <sup>2</sup>

### Algemene informatie ondergronden

Materiaal	Kenmerken	Laagdikte	Max. valhoogte
Bestrating/verharding			< 60cm
Natuurlijke bodem	Anders dan zie hieronder		< 100cm
Speel- zandbakzand		N.t.b.	< 100cm
Gras (geen klei)	Goed geworteld		< 150cm
Boomschors	Diam. 20 - 80mm	30cm 40cm	< 200cm < 300cm
Houtsnippers	Diam. 5 - 30mm	30cm 40cm	< 200cm < 300cm
Valdempend zand	Korrel 0,2 – 2mm	30cm 40cm	< 200cm < 300cm
Grind (ronde kiezel)	Korrel 2 – 8mm	30cm 40cm	< 200cm < 300cm
Kunstgras	Zonder valbreekplaten		< 60cm
Kunstgras met valbreekplaten	Valhoogtes in overleg	Leverbaar in div. diktes	Oplopend tot 300cm
Rubbertegels	Valhoogtes in overleg	Leverbaar in div. diktes	Oplopend tot 300cm
Gietrubber valondergrond	Valhoogtes in overleg	Leverbaar in div. diktes	Oplopend tot 300cm
Kurk valondergrond	Valhoogtes in overleg	Leverbaar in div. diktes	Oplopend tot 300cm
Overige	Valhoogte in overleg of na beproeving d.m.v. HIC-meting (volg. NEN-EN 1177)		





**Foto's (indicatief)**

