

Stappaal



Foto's en afbeeldingen kunnen afwijken van de leverantie. Deze zijn auteursrechtelijk beschermd en bedoelt ter indicatieve weergave.







Artikelnr.: 5048RA
Typegoedkeuringsnr.: 033328TA_20191011
Normeringen: NEN -EN-1176-77

Omschrijving

Robinia hardhouten stappaal. Leverbaar per stuk of in parcours. Naast in een parcours met meerdere stappalen, zijn ze ook in combinatie met andere balanceertoestellen op te stellen als een uitdagend balanceerparcours. Zowel op land als in het water toe te passen. Bij toepassing als wateroversteek is een maximum waterdiepte van ca. 35cm toegestaan.

De stappalen zijn leverbaar in de standaard diameters 16/20 en 25/35, waarbij stappalen in het water standaard 16/20cm diameter zijn. Overige diameters in overleg.

Kenmerken

	Leeftijd	vanaf 3 jaar
	Lengte x breedte x hoogte	Ø16/35 x <40cm
	Maximale valhoogte	<40cm
	Minimale valzone	Ø316/335cm
	Mindervalide geschikt	Niet geschikt
	Gewicht	N.t.b.

Speelfuncties

Klimmen & balanceren, natuurlijk spelen, zand- & waterspelen



Valzone & afmetingen

Valzone

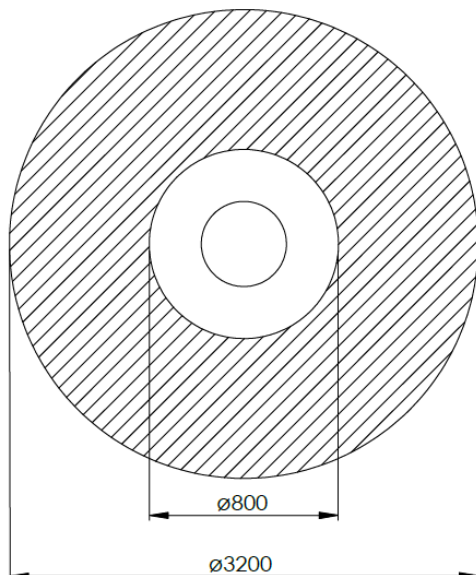

Gearceerde deel is clusterzone

Materialen

Staanders: Robinia hardhout

Bovenstaande tekeningen geven de technische uitvoering weer en kunnen zonder voorafgaande kennisgeving worden gewijzigd.

Ondergronden

Product specifieke informatie

Valdemping	N.v.t.
Oppervlakte ondergrond	N.v.t.

Algemene informatie ondergronden

Materiaal	Kenmerken	Laagdikte	Max. valhoogte
Bestrating/verharding			< 60cm
Natuurlijke bodem	Anders dan zie hieronder		< 100cm
Speel- zandbakzand		N.t.b.	< 100cm
Gras (geen klei)	Goed geworteld		< 150cm
Boomschors	Diam. 20 - 80mm	30cm 40cm	< 200cm < 300cm
Houtsnippers	Diam. 5 - 30mm	30cm 40cm	< 200cm < 300cm
Valdempend zand	Korrel 0,2 – 2mm	30cm 40cm	< 200cm < 300cm



Grind (ronde kiezel)	Korrel 2 – 8mm	30cm 40cm	< 200cm < 300cm
Kunstgras	Zonder valbreekplaten		< 60cm
Kunstgras met valbreekplaten	Valhoogtes in overleg	Leverbaar in div. diktes	Oplopend tot 300cm
Rubbertegels	Valhoogtes in overleg	Leverbaar in div. diktes	Oplopend tot 300cm
Gietrubber valondergrond	Valhoogtes in overleg	Leverbaar in div. diktes	Oplopend tot 300cm
Kurk valondergrond	Valhoogtes in overleg	Leverbaar in div. diktes	Oplopend tot 300cm
Overige	Valhoogte in overleg of na beproeving d.m.v. HIC-meting (volg. NEN-EN 1177)		

Foto's (indicatief)

