

Stekstelt



Bovenstaande afbeelding bevat 2st. stekstelten bij elkaar.

Foto's en afbeeldingen kunnen afwijken van de leverantie. Deze zijn auteursrechtelijk beschermd en bedoelt ter indicatieve weergave.







Artikelnr.: 5048RE
Typegoedkeuringsnr.: 033328TA_20191011
Normeringen: NEN-EN 1176-77

Omschrijving

Stapstelt in stek (schuin) geplaatst, in combinatie met andere balanceertoestellen op te stellen als een uitdagend balanceerparcours. Zowel op land als in het water toe te passen. Bij toepassing als wateroversteek is een maximum waterdiepte van ca. 40cm toegestaan.

Standaard wordt de stekstelt geleverd per stuk of in parcours van 6 of 10st. Echter zijn ook andere opstellingen en combi's met andere balanceertoestellen in overleg mogelijk.

Kenmerken

	Leeftijd	vanaf 3 jaar
	Lengte x breedte x hoogte	Ca. Ø30 x 200cm
	Maximale valhoogte	<60cm
	Minimale valzone	Ø320cm
	Mindervalide geschikt	Niet geschikt
	Gewicht	N.t.b.

Speelfuncties

Klimmen & balanceren, natuurlijk spelen.



Valzone & afmetingen

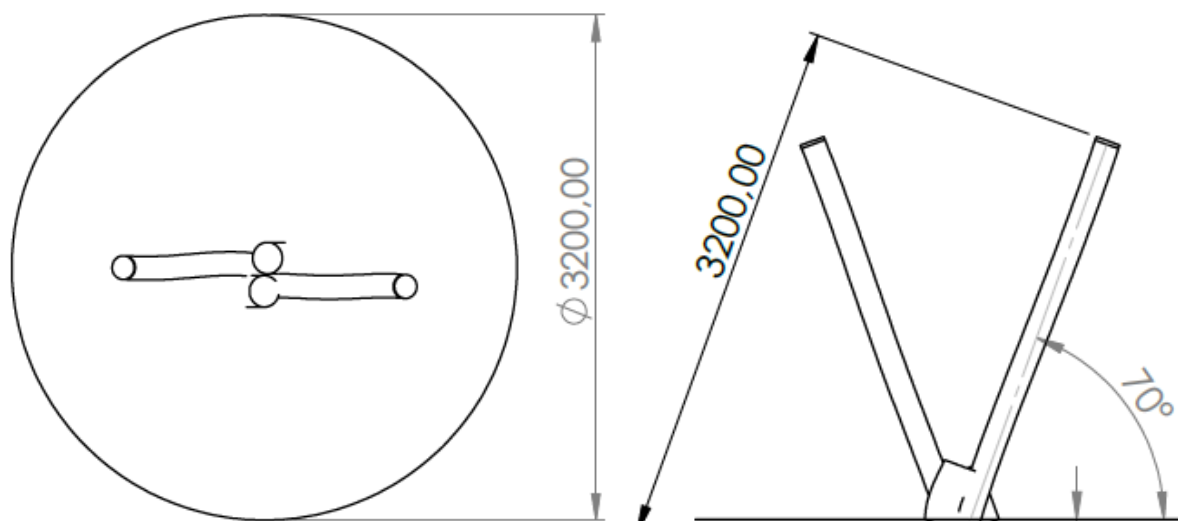

Materialen

Staanders: Robinia hardhout

Bovenstaande tekeningen geven de technische uitvoering weer en kunnen zonder voorafgaande kennisgeving worden gewijzigd.

Ondergronden

Product specifieke informatie

Valdemping	N.v.t.
Oppervlakte ondergrond	N.t.b. afhankelijk van de totaalopstelling.

Algemene informatie ondergronden

Materiaal	Kenmerken	Laagdikte	Max. valhoogte
Bestrating/verharding			< 60cm
Natuurlijke bodem	Anders dan zie hieronder		< 100cm
Speel- zandbakzand		N.t.b.	< 100cm
Gras (geen klei)	Goed geworteld		< 150cm
Boomschors	Diam. 20 - 80mm	30cm 40cm	< 200cm < 300cm
Houtsnippers	Diam. 5 - 30mm	30cm 40cm	< 200cm < 300cm
Valdempend zand	Korrel 0,2 – 2mm	30cm 40cm	< 200cm < 300cm
Grind (ronde kiezel)	Korrel 2 – 8mm	30cm 40cm	< 200cm < 300cm
Kunstgras	Zonder valbreekplaten		< 60cm
Kunstgras met valbreekplaten	Valhoogtes in overleg	Leverbaar in div. diktes	Oplopend tot 300cm



Rubbertegels	Valhoogtes in overleg	Leverbaar in div. diktes	Oplopend tot 300cm
Gietrubber valondergrond	Valhoogtes in overleg	Leverbaar in div. diktes	Oplopend tot 300cm
Kurk valondergrond	Valhoogtes in overleg	Leverbaar in div. diktes	Oplopend tot 300cm
Overige	Valhoogte in overleg of na beproeving d.m.v. HIC-meting (volg. NEN-EN 1177)		

Foto's (indicatief)

