

## Robinia voetbalveld + ballenvanger

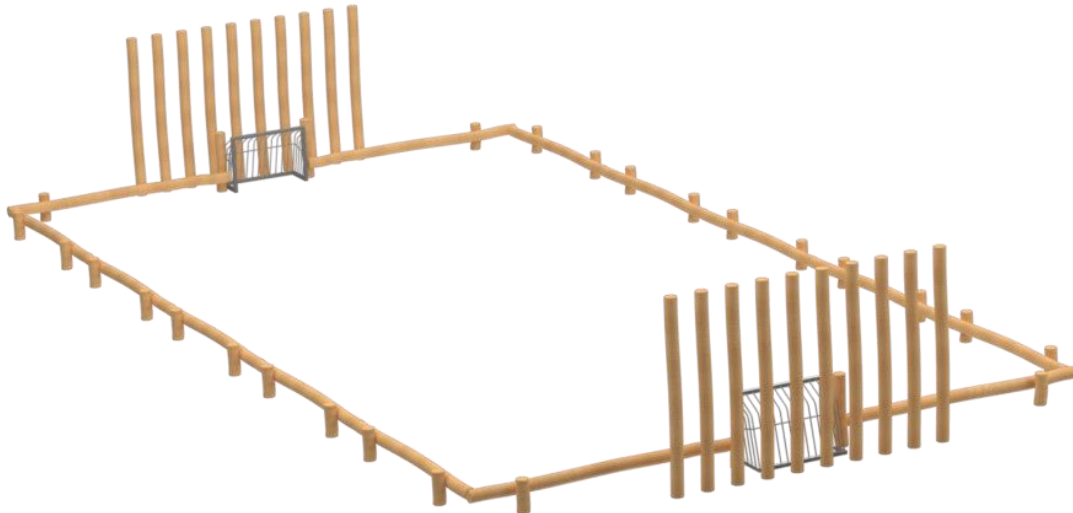

Foto's en afbeeldingen kunnen afwijken van de leverantie. Deze zijn auteursrechtelijk beschermd en bedoelt ter indicatieve weergave.







**Artikelnr.:** 5106R – Omranding  
5106BVR – Ballenvangers 400cm  
WD1058 – Minidoel schuin (gegalvaniseerd staal)

### Omschrijving

Voetbalveld met Robinia hardhouten omranding voorzien van een rij palen als ballenvanger om het veld af te bakenen en het wegvliegen van ballen te beperken. De standaard veldafmetingen zijn 7\*15m of 10\*15m, maar maatwerk behoort ook tot de mogelijkheden. De voetbalkooi is ideaal als trapveldje op een speelse plek van een school of voor in de openbare ruimte. Leverbaar met metalen of Robinia hardhouten doeltjes.

**Stel zelf u voetbalveld samen met diverse doeltjes, een omranding en ballenvanger. Komt u er niet uit, dan helpen wij u graag!**

### Kenmerken

	Leeftijd	vanaf 2 jaar
	Lengte x breedte x hoogte	N.t.b., hoogte ballenvanger standaard 210cm
	Maximale valhoogte	<60cm
	Minimale valzone	N.v.t.
	Mindervalide geschikt	Nee
	Gewicht	N.t.b.

### Sportfuncties

Balspel, voetbal, hockey.



**Valzone & afmetingen**

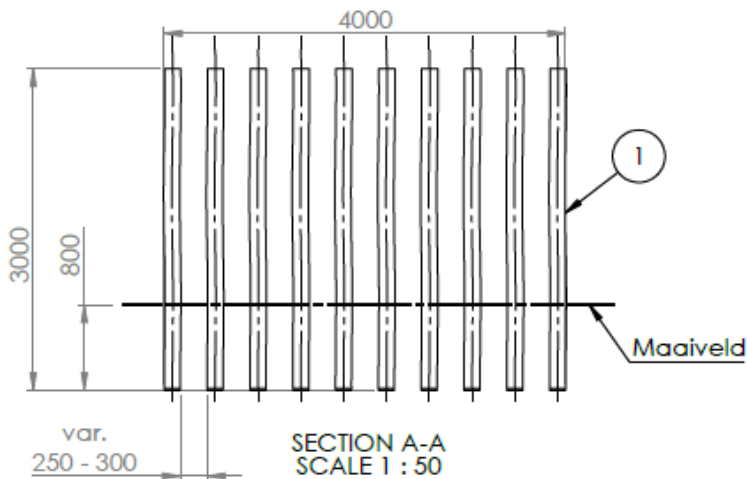
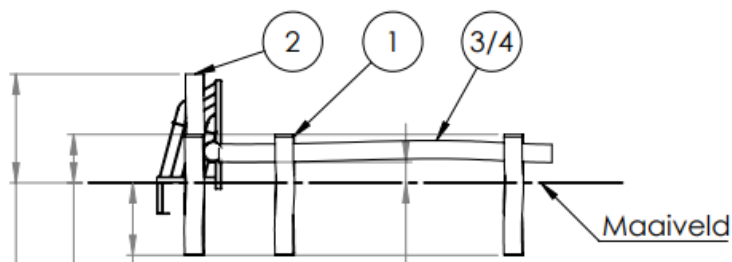
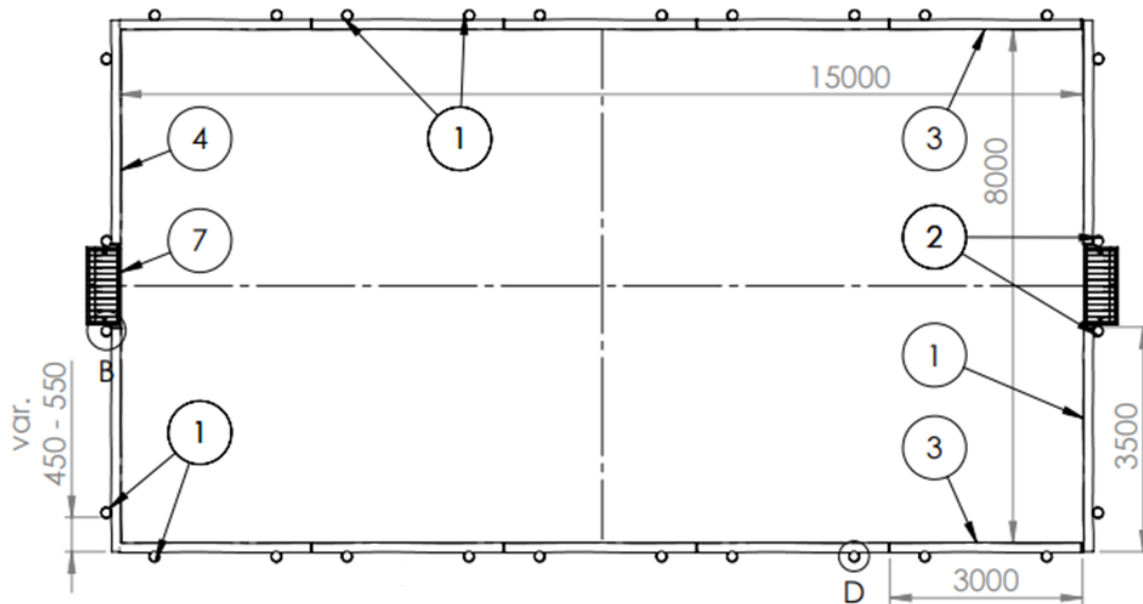

**Materialen**

Staanders & liggers: Robinia hardhout

*Bovenstaande tekeningen geven de technische uitvoering weer en kunnen zonder voorafgaande kennisgeving worden gewijzigd.*



## Ondergronden

### Product specifieke informatie

Valdemping	N.v.t.
Oppervlakte ondergrond	N.t.b., diverse afmetingen leverbaar

### Algemene informatie ondergronden

Materiaal	Kenmerken	Laagdikte	Max. valhoogte
Bestrating/verharding			< 60cm
Natuurlijke bodem	Anders dan zie hieronder		< 100cm
Speel- zandbakzand		N.t.b.	< 100cm
Gras (geen klei)	Goed geworteld		< 150cm
Boomschors	Diam. 20 - 80mm	30cm 40cm	< 200cm < 300cm
Houtsnippers	Diam. 5 - 30mm	30cm 40cm	< 200cm < 300cm
Valdempend zand	Korrel 0,2 – 2mm	30cm 40cm	< 200cm < 300cm
Grind (ronde kiezel)	Korrel 2 – 8mm	30cm 40cm	< 200cm < 300cm
Kunstgras	Zonder valbreekplaten		< 60cm
Kunstgras met valbreekplaten	Valhoogtes in overleg	Leverbaar in div. diktes	Oplopend tot 300cm
Rubbertegels	Valhoogtes in overleg	Leverbaar in div. diktes	Oplopend tot 300cm
Gietrubber valondergrond	Valhoogtes in overleg	Leverbaar in div. diktes	Oplopend tot 300cm
Kurk valondergrond	Valhoogtes in overleg	Leverbaar in div. diktes	Oplopend tot 300cm
Overige	Valhoogte in overleg of na beproeving d.m.v. HIC-meting (volg. NEN-EN 1177)		



**Foto's (indicatief)**

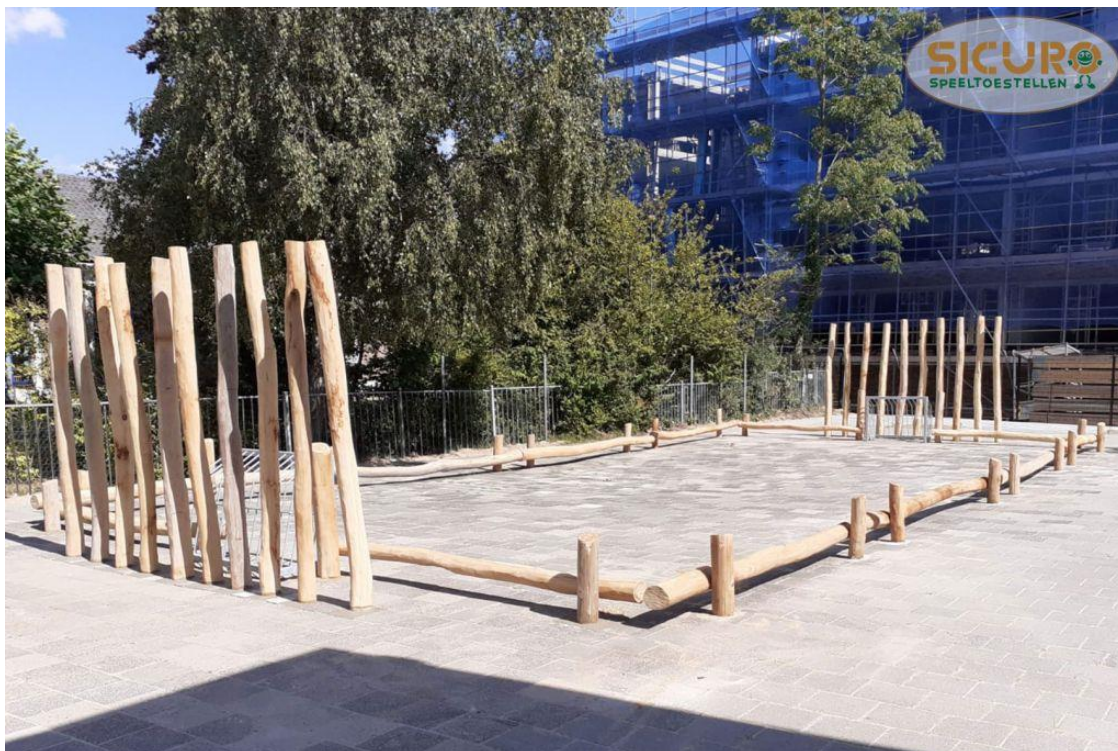

De variant op de foto's bestaat uit de omranding (5106R), ballenvanger (5106RB) en metalen minidoeltjes schuin (WD1058).

