

Hangnest Ø95 of Ø100cm



Foto's en afbeeldingen kunnen afwijken van de leverantie. Deze zijn auteursrechtelijk beschermd en bedoelt ter indicatieve weergave.

Artikelnr.: 5043RC
Typegoedkeuringsnr.: 007467TB_20140130
Normeringen: NEN-EN 1176-77







Omschrijving

Hangnest vogelnestschommel met een doorsnede van 95 of 100cm, leverbaar met lamellen (95cm) of touwmand (100cm). Een eenvoudige schommel met een natuurlijke uitstraling. Deze schommel is ook geschikt voor mindervalide en een leuk alternatief voor de basismodel schommels. Een ideaal toestel om inclusive play te bevorderen.

Een voordeel van de 95cm variant is dat deze op 130cm hoogte bevestigd wordt, en daardoor aan beide uitzwaairichtingen maar 150cm nodig heeft.

Bij plaatsing in een valzone met betonnen kantband als omranding, dient er 50cm per zijde extra te worden aangehouden voor de vrij valzone.

Kenmerken

	Leeftijd	vanaf 3 jaar
	Lengte x breedte x hoogte	100 x 300 x 170cm
	Maximale valhoogte	100cm
	Minimale valzone	300 x 480cm
	Mindervalide geschikt	Geschikt
	Gewicht	175kg



Speelfuncties

Schommelen

Valzone & afmetingen

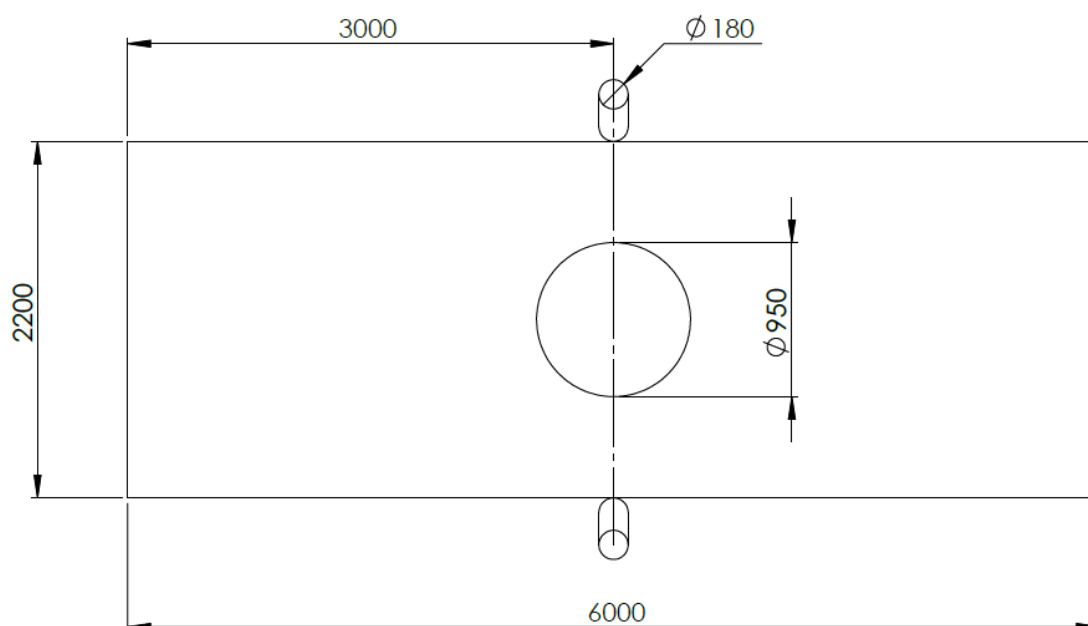

Bij gebruik van omranding moet maat 6 meter vergroot worden naar 7 meter

Materialen

Staanders:	Robinia hardhout
Touwmand:	Stalen ring omwikkeld met polyspun touw met staalkern (Herculestouw)
Lamellenmand:	Stalen ring omwikkeld met polyspun touw met staalkern voorzien van kunststof lamellen

Bovenstaande tekeningen geven de technische uitvoering weer en kunnen zonder voorafgaande kennisgeving worden gewijzigd.

Ondergronden

Product specifieke informatie

Valdemping	Geschikt voor een valhoogte van >100cm.
Oppervlakte ondergrond	Minimaal 14,4m ²

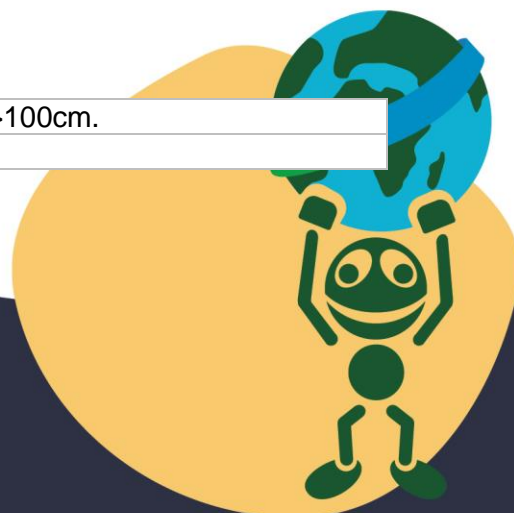

Algemene informatie ondergronden

Materiaal	Kenmerken	Laagdikte	Max. valhoogte
Bestrating/verharding			< 60cm
Natuurlijke bodem	Anders dan zie hieronder		< 100cm
Speel- zandbakzand		N.t.b.	< 100cm
Gras	Goed geworteld		< 150cm
Boomschors	Diam. 20 - 80mm	30cm 40cm	< 200cm < 300cm
Houtsnippers	Diam. 5 - 30mm	30cm 40cm	< 200cm < 300cm
Valdempend zand	Korrel 0,2 – 2mm	30cm 40cm	< 200cm < 300cm
Grind (ronde kiezel)	Korrel 2 – 8mm	30cm 40cm	< 200cm < 300cm
Kunstgras	Zonder valbreekplaten		< 60cm
Kunstgras met valbreekplaten	Valhoogtes in overleg	Leverbaar in div. diktes	Oplopend tot 300cm
Rubbertegels	Valhoogtes in overleg	Leverbaar in div. diktes	Oplopend tot 300cm
Gietrubber valondergrond	Valhoogtes in overleg	Leverbaar in div. diktes	Oplopend tot 300cm
Kurk valondergrond	Valhoogtes in overleg	Leverbaar in div. diktes	Oplopend tot 300cm
Overige	Valhoogte in overleg of na beproeving d.m.v. HIC-meting (volg. NEN-EN 1177)		



Foto's (indicatief)



Variant met lamellemand



Variant met touwmand

