

## Zandmijn festijn klein









Foto's en afbeeldingen kunnen afwijken van de leverantie. Deze zijn auteursrechtelijk beschermd en bedoelt ter indicatieve weergave.

**Artikelnr.:** 5081R  
**Typegoedkeuringsnr.:** 065995TA\_20210531  
**Normeringen:** NEN-EN 1176-77

### Omschrijving

Het Zandmijnfestijn Klein bestaat uit 2 gekoppelde zeshoek zandspeeltafels, een zandtakel en zandrad. Het is een compact toestel wat vooral geschikt is voor de kleinere kinderen, maar bij plaatsing op de juiste hoogte ook voor kinderen met een beperking.

### Kenmerken

	Leeftijd	Vanaf 2 jaar
	Lengte x breedte x hoogte	180 x 140 x 210cm
	Maximale valhoogte	80cm
	Minimale valzone	480 x 445cm
	Mindervalide geschikt	Geschikt
	Gewicht	N.t.b.

### Speelfuncties

Zand- en waterspelen



## Valzone & afmetingen

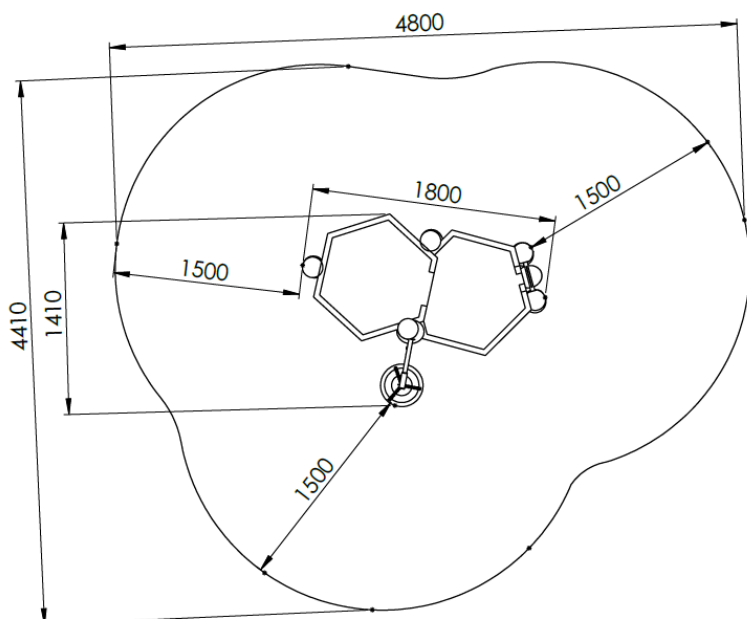

## Materialen

Staanders en balken:	Robinia
Blad speeltafel:	HPL
Zandtakel:	Rvs
Emmertje:	Rubber
Zandrad:	Rvs

Bovenstaande tekeningen geven de technische uitvoering weer en kunnen zonder voorafgaande kennisgeving worden gewijzigd.

## Ondergronden

### Product specifieke informatie

Valdemping	Valdempende ondergrond geschikt voor >80cm
Oppervlakte ondergrond	Ca. 25m <sup>2</sup>

### Algemene informatie ondergronden

Materiaal	Kenmerken	Laagdikte	Max. valhoogte
Bestrating/verharding			< 60cm
Natuurlijke bodem	Anders dan zie hieronder		< 100cm
Speel- zandbakzand		N.t.b.	< 100cm
Gras	Goed geworteld		< 150cm

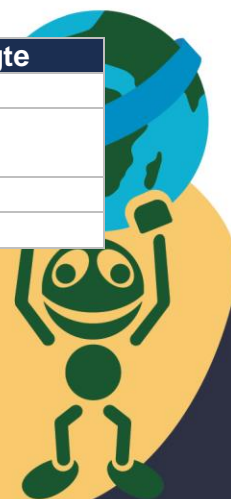

Boomschors	Diam. 20 - 80mm	30cm 40cm	< 200cm < 300cm
Houtsnippers	Diam. 5 - 30mm	30cm 40cm	< 200cm < 300cm
Valdempend zand	Korrel 0,2 – 2mm	30cm 40cm	< 200cm < 300cm
Grind (ronde kiezel)	Korrel 2 – 8mm	30cm 40cm	< 200cm < 300cm
Kunstgras	Zonder valbreekplaten		< 60cm
Kunstgras met valbreekplaten	Valhoogtes in overleg	Leverbaar in div. diktes	Oplopend tot 300cm
Rubbertegels	Valhoogtes in overleg	Leverbaar in div. diktes	Oplopend tot 300cm
Gietrubber valondergrond	Valhoogtes in overleg	Leverbaar in div. diktes	Oplopend tot 300cm
Kurk valondergrond	Valhoogtes in overleg	Leverbaar in div. diktes	Oplopend tot 300cm
Overige	Valhoogte in overleg of na beproeving d.m.v. HIC-meting (volg. NEN-EN 1177)		

**Foto's (indicatief)**

