

Peuterspeelhuisje Pippi met dak









Foto's en afbeeldingen kunnen afwijken van de leverantie. Deze zijn auteursrechtelijk beschermd en bedoelt ter indicatieve weergave.

Artikelnr.: 6076RA
Typegoedkeuringsnr.: 069819TG_20230420
Normeringen: NEN-EN 1776-77

Omschrijving

Het Peuterspeelhuisje Pippi met dak is een combinatietoestel voor de allerkleinste. Het toestel heeft een maximum plateauhoogte van 60cm en is voorzien van een speelplateautje, hellingbaan, metalen glijbaantje, een zandspeeltafel en zandtakeltje. Dit maakt het een toegankelijk en divers speeltoestel, ideaal voor een peuterspeelzaal of buitenschoolse opvang. Het toestel is door de luie trap ook geschikt voor mindervalide.

Kenmerken

	Leeftijd	vanaf 4 jaar
	Lengte x breedte x hoogte	262 x 244 x 280cm
	Maximale valhoogte	60cm
	Minimale valzone	605 x 485cm
	Mindervalide geschikt	Ja
	Gewicht	N.t.b.

Speelfuncties

Glijden, inclusive play, overige, speelhuisje, zand- & waterspelen.



Valzone & afmetingen

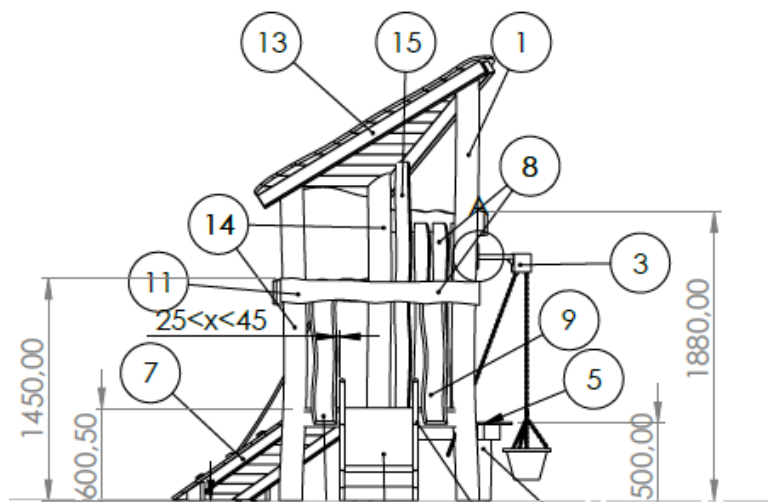
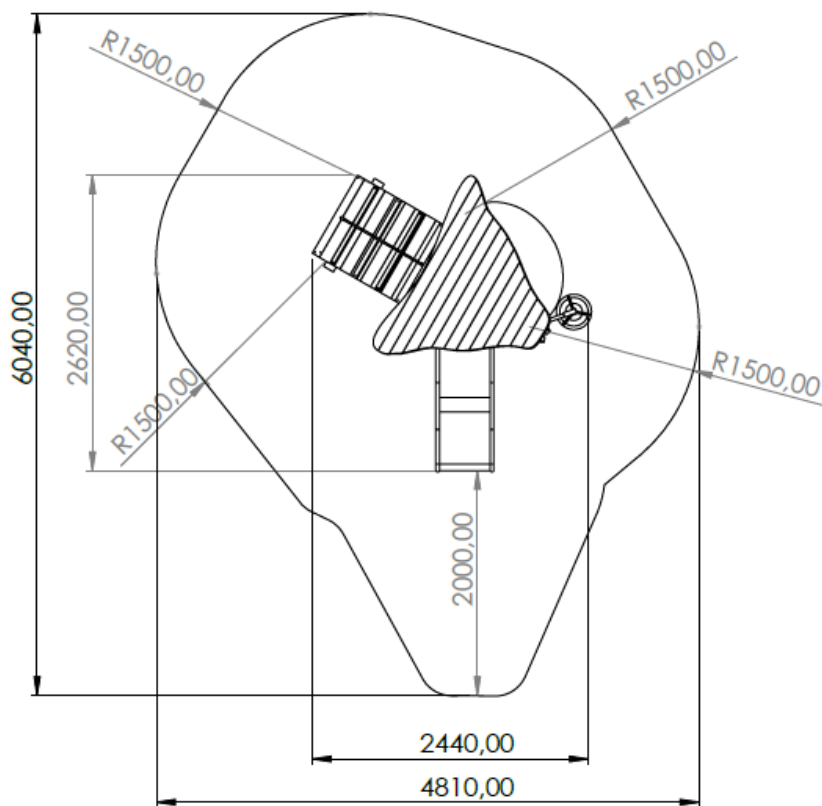

Materialen

Staanders:	Robinia hardhout
Glijbaan:	RVS
Touw:	Hercules touw
Glijstang:	RVS

Bovenstaande tekeningen geven de technische uitvoering weer en kunnen zonder voorafgaande kennisgeving worden gewijzigd.



Ondergronden

Product specifieke informatie

Valdemping	N.v.t.
Oppervlakte ondergrond	Ca. 28m ²

Algemene informatie ondergronden

Materiaal	Kenmerken	Laagdikte	Max. valhoogte
Bestrating/verharding			< 60cm
Natuurlijke bodem	Anders dan zie hieronder		< 100cm
Speel- zandbakzand		N.t.b.	< 100cm
Gras (geen klei)	Goed geworteld		< 150cm
Boomschors	Diam. 20 - 80mm	30cm 40cm	< 200cm < 300cm
Houtsnippers	Diam. 5 - 30mm	30cm 40cm	< 200cm < 300cm
Valdempend zand	Korrel 0,2 – 2mm	30cm 40cm	< 200cm < 300cm
Grind (ronde kiezel)	Korrel 2 – 8mm	30cm 40cm	< 200cm < 300cm
Kunstgras	Zonder valbreekplaten		< 60cm
Kunstgras met valbreekplaten	Valhoogtes in overleg	Leverbaar in div. diktes	Oplopend tot 300cm
Rubbertegels	Valhoogtes in overleg	Leverbaar in div. diktes	Oplopend tot 300cm
Gietrubber valondergrond	Valhoogtes in overleg	Leverbaar in div. diktes	Oplopend tot 300cm
Kurk valondergrond	Valhoogtes in overleg	Leverbaar in div. diktes	Oplopend tot 300cm
Overige	Valhoogte in overleg of na beproeving d.m.v. HIC-meting (volg. NEN-EN 1177)		

