

Bushalte Robinia









Foto's en afbeeldingen kunnen afwijken van de leverantie. Deze zijn auteursrechtelijk beschermd en bedoelt ter indicatieve weergave.

Artikelnr.:	6125R
Typegoedkeuringsnr.:	N.v.t.
Normeringen:	N.v.t.

Omschrijving

Een bushalte op Robinia hardhouten staander. Een ideaal speelelement om toe te voegen aan een verkeerspleintje. Meteen een leuk educatief speelelement, waarmee kinderen kunnen leren hoe zich te gedragen op straat en in het verkeer. Ook leuk voor kinderen met een beperking.

Kenmerken

	Leeftijd	vanaf 1,5 jaar
	Lengte x breedte x hoogte	30 x 16 x 230cm
	Maximale valhoogte	N.v.t.
	Minimale valzone	N.v.t.
	Mindervalide geschikt	Geschikt
	Gewicht	85kg

Speelfuncties

Inclusive play, Gethematiseerd spelen, Overige, Verkeerspleintje



Valzone & afmetingen

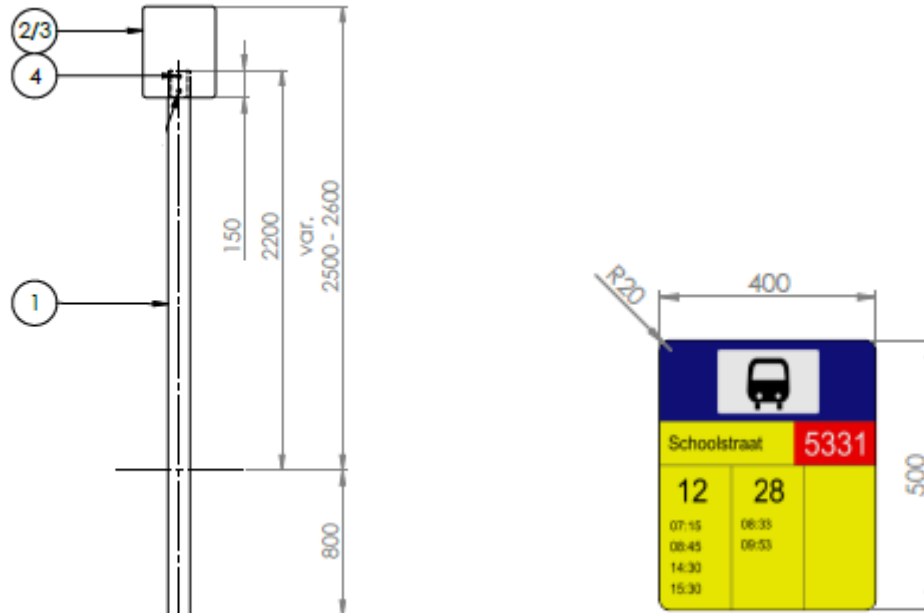

Materialen

Staander: Robinia hardhout
Bord: HPL bestickerd (gelamineerd UV, kras en graffiti beschermend)

Bovenstaande tekeningen geven de technische uitvoering weer en kunnen zonder voorafgaande kennisgeving worden gewijzigd.

Ondergronden

Product specifieke informatie

Valdemping	N.v.t.
Oppervlakte ondergrond	N.t.b., in verband met soort gebruik, wijkt dit af van de valzone.

Algemene informatie ondergronden

Materiaal	Kenmerken	Laagdikte	Max. valhoogte
Bestrating/verharding			< 60cm
Natuurlijke bodem	Anders dan zie hieronder		< 100cm
Speel- zandbakzand		N.t.b.	< 100cm
Gras (geen klei)	Goed geworteld		< 150cm
Boomschors	Diam. 20 - 80mm	30cm 40cm	< 200cm < 300cm
Houtsnippers	Diam. 5 - 30mm	30cm 40cm	< 200cm < 300cm
Valdempend zand	Korrel 0,2 – 2mm	30cm	< 200cm



Grind (ronde kiezel)	Korrel 2 – 8mm	40cm 30cm 40cm	< 300cm < 200cm < 300cm
Kunstgras	Zonder valbreekplaten		< 60cm
Kunstgras met valbreekplaten	Valhoogtes in overleg	Leverbaar in div. diktes	Oplopend tot 300cm
Rubbertegels	Valhoogtes in overleg	Leverbaar in div. diktes	Oplopend tot 300cm
Gietrubber valondergrond	Valhoogtes in overleg	Leverbaar in div. diktes	Oplopend tot 300cm
Kurk valondergrond	Valhoogtes in overleg	Leverbaar in div. diktes	Oplopend tot 300cm
Overige	Valhoogte in overleg of na beproeving d.m.v. HIC-meting (volg. NEN-EN 1177)		

Foto's (indicatief)



