

Speelhuisje met glijbaan combi enkel









Foto's en afbeeldingen kunnen afwijken van de leverantie. Deze zijn auteursrechtelijk beschermd en bedoelt ter indicatieve weergave.

Artikelnr.: 5004RA
Typegoedkeuringsnr.: 069878TG
Normeringen: NEN-EN-1176-77

Omschrijving

Het speelhuisje met glijbaan combi enkel heeft een plateauhoogte van 120cm. Het toestel bestaat uit een speelhuisje met dak, voorzien van trap, metalen glijbaan, klimwand, winkeltje, zitbankje en enkele schommel. Een erg leuk combinatie-toestel voor voorbeeld schoolpleinen en in de openbare ruimte, wat geschikt is voor gebruik door meerdere kinderen tegelijk.

Kenmerken

	Leeftijd	vanaf 2 jaar
	Lengte x breedte x hoogte	Ca. 400 x 470 x 300cm
	Maximale valhoogte	140cm
	Minimale valzone	870 x 620cm
	Mindervalide geschikt	Geschikt
	Gewicht	N.t.b.

Speelfuncties

Glijden, klimmen & balanceren, schommelen & slingeren, speelhuisje



Valzone & afmetingen

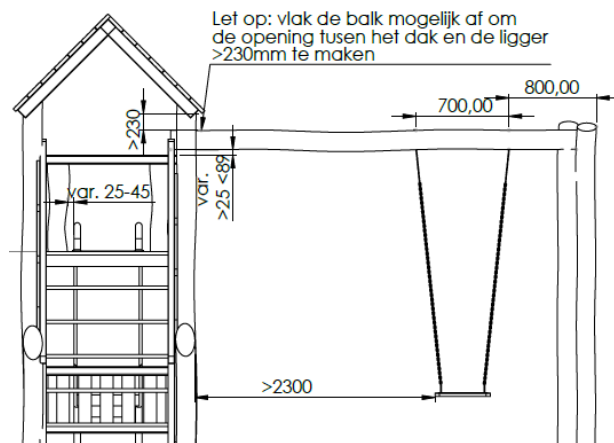
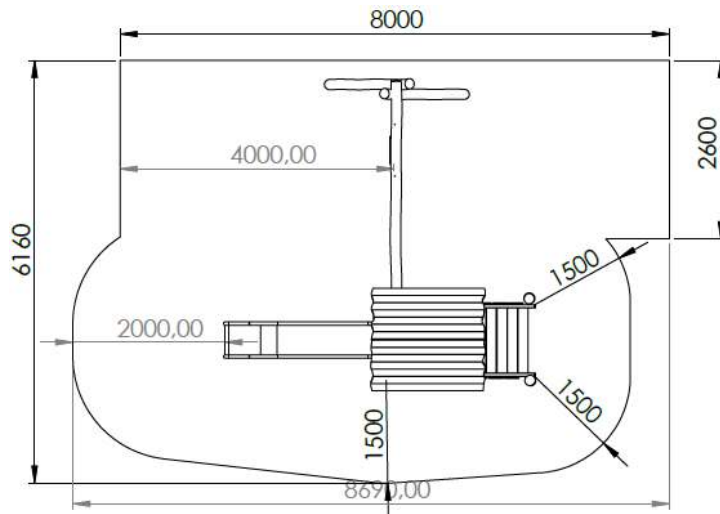

Materialen

Staanders & liggers:	Robinia hardhout
Balken & balustrade:	Robinia hardhout
Winkelbalie & bankje:	Gedroogd Eiken (robuust, ca. 5cm dik)
Glijbaan:	Rvs
Klimgrips:	Kunststof
Schommelketting:	Rvs
Schommelzitje:	Rubber met staalkern

Bovenstaande tekeningen geven de technische uitvoering weer en kunnen zonder voorafgaande kennisgeving worden gewijzigd.

Ondergronden

Product specifieke informatie

Valdemping	Geschikt voor de gekozen plateauhoogte.
Oppervlakte ondergrond	Ca. 94m ² .

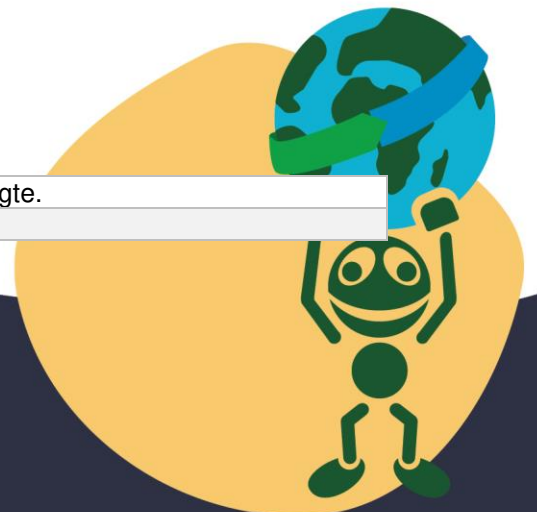

Algemene informatie ondergronden

Materiaal	Kenmerken	Laagdikte	Max. valhoogte
Bestrating/verharding			< 60cm
Natuurlijke bodem	Anders dan zie hieronder		< 100cm
Speel- zandbakzand		N.t.b.	< 100cm
Gras (geen klei)	Goed geworteld		< 150cm
Boomschors	Diam. 20 - 80mm	30cm 40cm	< 200cm < 300cm
Houtsnippers	Diam. 5 - 30mm	30cm 40cm	< 200cm < 300cm
Valdempend zand	Korrel 0,25 – 8mm	30cm 40cm	< 200cm < 300cm
Grind (ronde kiezel)	Korrel 0,25 – 8mm	30cm 40cm	< 200cm < 300cm
Kunstgras	Zonder valbreekplaten		< 60cm
Kunstgras met valbreekplaten	Valhoogtes in overleg	Leverbaar in div. diktes	Oplopend tot 300cm
Rubbertegels	Valhoogtes in overleg	Leverbaar in div. diktes	Oplopend tot 300cm
Gietrubber valondergrond	Valhoogtes in overleg	Leverbaar in div. diktes	Oplopend tot 300cm
Kurk valondergrond	Valhoogtes in overleg	Leverbaar in div. diktes	Oplopend tot 300cm
Overige	Valhoogte in overleg of na beproeving d.m.v. HIC-meting (volg. NEN-EN 1177)		

Foto's (indicatief)



